

AMPLIFICATORI PER SENSORI

OP = uscite statiche optoisolate
TOP = uscita statica optoisolata e temporizzata
RL = uscite a relè
TRL = uscita a relè temporizzata

24 = tensione di alimentazione 24 Vcc o c.a.
1122 = tensione di alimentazione 85 ± 260 Vca

AM	OP	24	/	2
-----------	-----------	-----------	----------	----------

n° canali

USCITE STATICHE OPTOISOLATE •

1 o 2 Canali •

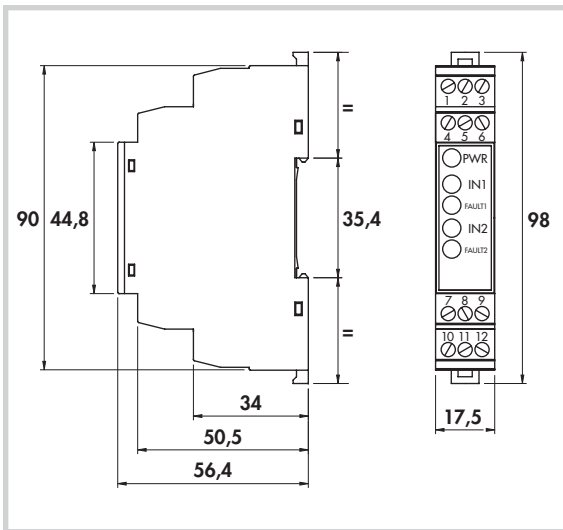

Collegamenti AM-OP-24/2

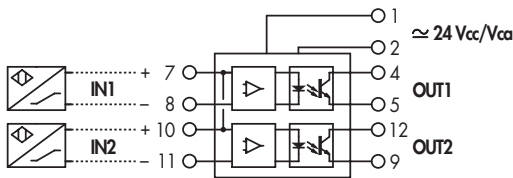

Collegamenti AM-OP-1122/1

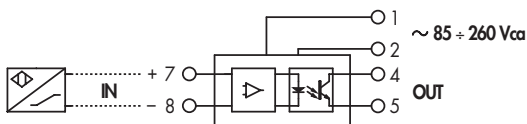

Impostazioni Dip-Switches

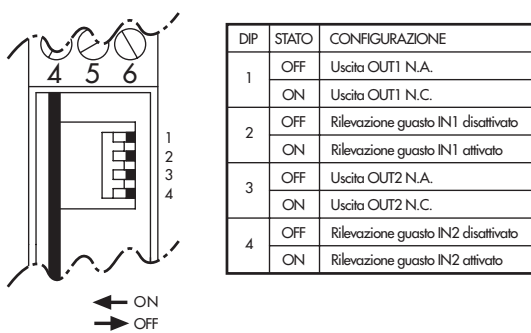

Generalità:

Consentono di amplificare segnali provenienti da sensori tipo NAMUR o contatti. Le uscite sono statiche e galvanicamente isolate tra loro, dall'alimentazione e dagli ingressi. È possibile configurarle come N.A. o N.C. ed utilizzarle come PNP o NPN. Sono protette contro extra tensioni sulle linee e corto circuito in uscita. Se utilizzato per sensori NAMUR è possibile avere la segnalazione di guasto con LED rossi sul pannello frontale per collegamento interrotto o in corto circuito. I dip-switches per la configurazione sono facilmente accessibili rimuovendo il pannello frontale. Adatto a montaggio su barra DIN.

Caratteristiche tecniche:

- Tensione di alimentazione: vedi codici di ordinazione
- Frequenza di rete: DC o 50 - 60 Hz
- Corrente assorbita max senza carico (autoconsumo): v. codici di ordinazione
- Temperatura di esercizio: -25° ÷ + 60° C
- Temperatura di immagazzinamento: -40° ÷ + 80° C
- Conformità alla norma EN60947-5-6
- Compatibilità elettromagnetica (EMC) secondo EN61000-6-2/-4 **CE**
- Grado di protezione: IP20

PARAMETRI DI INGRESSO

- Punto di commutazione in ON: 1,55 ÷ 1,75 mA
- Isteresi di commutazione: 0,2 mA
- Livelli soglie di guasto: segnalazione circuito aperto con I < 0,05 mA
segnalazione corto circuito con I > 7,45 mA (Ri < 100Ω)

USCITE

- Funzione di uscita: NA o NC impostabile DIP-SW
- Polarità: NPN/PNP
- Frequenza max di commutazione: 900 Hz
- Ritardo massimo ingresso/uscita: 700 μs
- Corrente massima in uscita: 300 mA
- Tensione max applicabile attraverso il carico: 65 V
- Tensione residua massima in chiusura: 1,7 V
- Isolamento dall'alimentazione e dagli ingressi: 2500 V

TENSIONE DI ALIMENTAZIONE	N. CANALI	AUTOCONSUMO MAX mA	CODICI DI ORDINAZIONE
24 V c.a. - c.c. ± 20%	2	60	AM-OP-24/2
85 ÷ 260 Vc.a.	1	20	AM-OP-1122/1

• USCITA STATICA OPTOISOLATA

• 1 Canale temporizzato

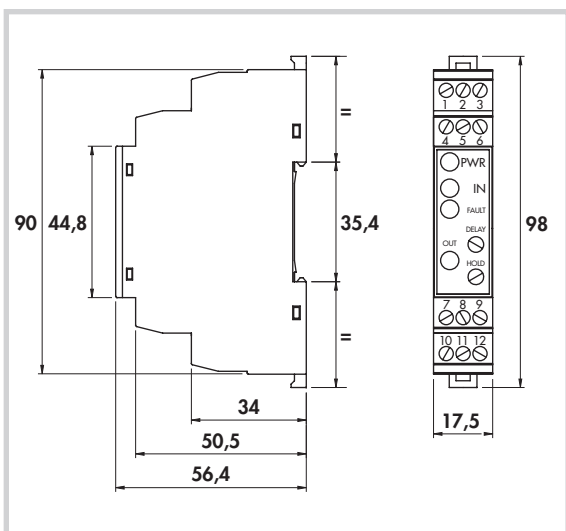

Collegamenti AM-TOP-24/1

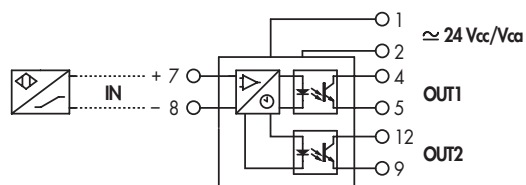

Collegamenti AM-TOP-1122/1

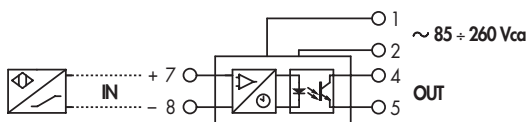

Impostazioni Dip-Switches

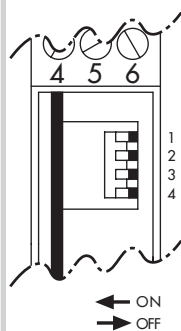

DIP	STATO	CONFIGURAZIONE
1	OFF	Uscita OUT1 N.A.
	ON	Uscita OUT1 N.C.
2	OFF	Rilevazione guasto IN disattivato
	ON	Rilevazione guasto IN attivato
3		Non utilizzato
4	OFF	OUT2 = OUT1
	ON	OUT2 = Segnalazione remota di guasto

Generalità:

Consente di amplificare segnali provenienti da sensori tipo NAMUR o contatti. La commutazione dell'uscita avviene con un ritardo rispetto al segnale di ingresso regolabile sul pannello frontale tramite potenziometro multigiri. Allo stesso modo è possibile regolare il tempo di mantenimento del segnale di uscita. Le uscite sono statiche e galvanicamente isolate dall'alimentazione e dagli ingressi. È possibile configurarle come N.A. o N.C. ed utilizzarle come PNP o NPN. Sono protette contro extra tensioni sulle linee e corto circuito in uscita.

Se utilizzato per sensori NAMUR è possibile avere la segnalazione di guasto con LED rossi sul pannello frontale per collegamento interrotto o in corto circuito. Nella versione a 24V è possibile configurare la seconda uscita con la stessa funzione della prima oppure utilizzarla come segnalazione remota di guasto.

I dip-switches per la configurazione sono facilmente accessibili rimuovendo il pannello frontale. Adatto a montaggio su barra DIN.

Caratteristiche tecniche:

- Tensione di alimentazione: vedi codici di ordinazione
- Frequenza di rete: DC o 50 - 60 Hz
- Corrente assorbita max senza carico (autoconsumo): v. codici di ordinazione
- Temperatura di esercizio: -25° ÷ +60° C
- Temperatura di immagazzinamento: -40° ÷ +80° C
- Conformità alla norma EN60947-5-6
- Compatibilità elettromagnetica (EMC) secondo EN61000-6-2/-4
- Grado di protezione: IP20

PARAMETRI DI INGRESSO

- Punto di commutazione in ON: 1,55 ÷ 1,75 mA
- Isteresi di commutazione: 0,2 mA
- Livelli soglie di guasto: segnalazione circuito aperto con I < 0,05 mA
segnalazione corto circuito con I > 7,45 mA (Ri < 100 ohm)

USCITE

- Funzione di uscita: NA o NC impostabile DIP-SW
- Polarità: NPN/PNP
- Frequenza max di commutazione: 900Hz
- Ritardo massimo ingresso/uscita: 700µs
- Corrente massima in uscita: 300 mA
- Tensione max applicabile attraverso il carico: 65 V
- Tensione residua massima in chiusura: 1,7 V
- Isolamento dall'alimentazione e dall'ingresso: 2500 V
- Campo di regolazione tempi (ritardo all'eccitazione e mantenimento): 700 µsec ÷ 25,6 sec

TENSIONE DI ALIMENTAZIONE	N. CANALI	AUTOCONSUMO MAX mA	CODICI DI ORDINAZIONE
24 V c.a. - c.c. ± 20%	1	60	AM-TOP-24/1
85 ÷ 260 Vc.a.	1	20	AM-TOP-1122/1

USCITE A RELÈ •

1 o 2 Canali •

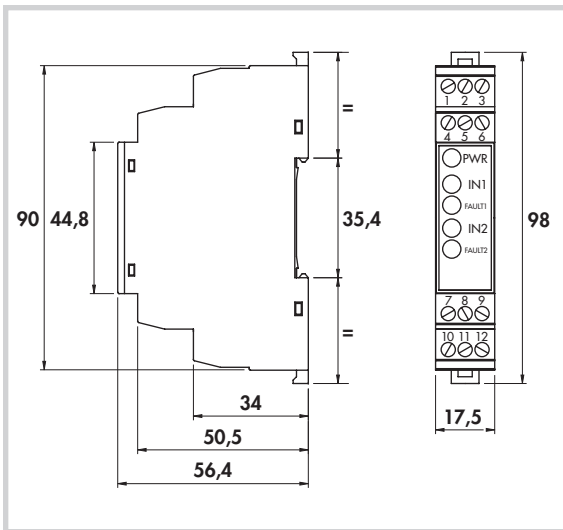

Collegamenti AM-RL-24/2

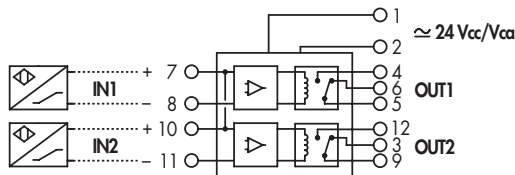

Collegamenti AM-RL-1122/1

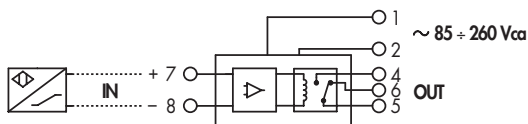

Impostazioni Dip-Switches

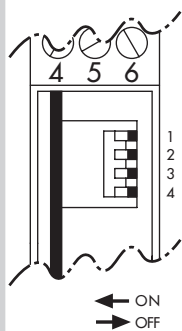

DIP	STATO	CONFIGURAZIONE
1	OFF	Uscita OUT1 N.A.
	ON	Uscita OUT1 N.C.
2	OFF	Rilevazione guasto IN1 disattivato
	ON	Rilevazione guasto IN1 attivato
3	OFF	Uscita OUT2 N.A.
	ON	Uscita OUT2 N.C.
4	OFF	Rilevazione guasto IN2 disattivato
	ON	Rilevazione guasto IN2 attivato

Generalità:

Consente di amplificare segnali provenienti da sensori tipo NAMUR o contatti. Le uscite sono a relè con contatti in scambio N.A. + N.C., galvanicamente isolate dall'alimentazione e dagli ingressi.

Se utilizzato per sensori NAMUR è possibile avere la segnalazione di guasto con LED rossi sul pannello frontale per collegamento interrotto o in corto circuito.

I dip-switches per la configurazione sono facilmente accessibili rimuovendo il pannello frontale. Adatto a montaggio su barra DIN.

Caratteristiche tecniche:

- Tensione di alimentazione: vedi codici di ordinazione
- Frequenza di rete: DC o 50 - 60 Hz
- Corrente assorbita max senza carico (autoconsumo): vedi codici di ordinazione
- Temperatura di esercizio: -25° ÷ +60° C
- Temperatura di immagazzinamento: -40° ÷ +80° C
- Conformità alla norma EN60947-5-6
- Compatibilità elettromagnetica (EMC) secondo EN61000-6-2/-4
- Grado di protezione: IP20

PARAMETRI DI INGRESSO

- Punto di commutazione in ON: 1,55 ÷ 1,75 mA
- Isteresi di commutazione: 0,2 mA
- Livelli soglie di guasto: segnalazione circuito aperto con I < 0,05 mA
segnalazione corto circuito con I > 7,45 mA (Ri < 100 ohm)

USCITE

- Funzione di uscita: NA + NC (SPDT)
- Tensione massima commutabile: 250 V
- Corrente massima commutabile: 5 A
- Tempo di azionamento/rilascio tipico: 5/2 msec
- Tempo di rimbalzo tipico contatto NA/NC: 1/5 msec
- Isolamento dall'alimentazione e dagli ingressi: 2500 V

TENSIONE DI ALIMENTAZIONE	N. CANALI	AUTOCONSUMO MAX mA	CODICI DI ORDINAZIONE
24 V c.a. - c.c. ± 20%	2	60	AM-RL-24/2
85 ÷ 260 V c.a.	1	20	AM-RL-1122/1

• USCITA A RELÈ

• 1 Canale temporizzato

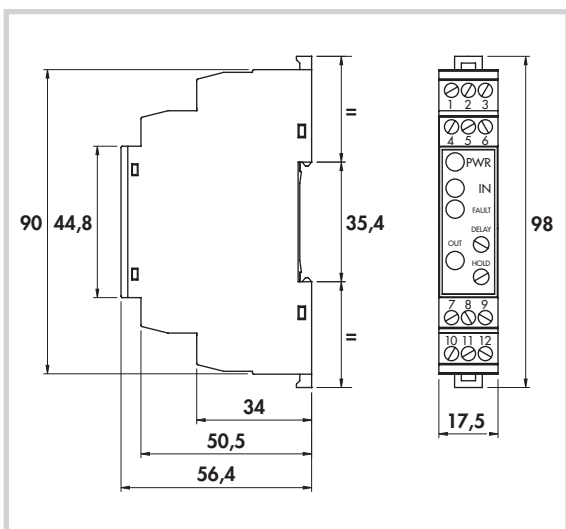

Collegamenti AM-TRL-24/1

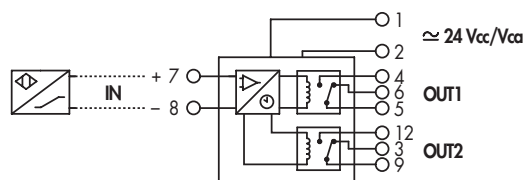

Collegamenti AM-TRL-1122/1

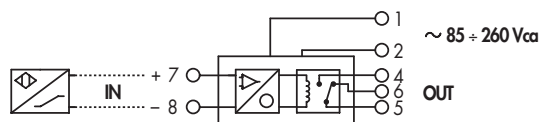

Impostazioni Dip-Switches

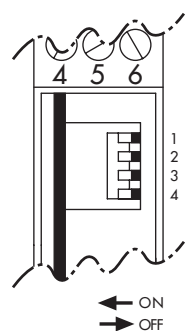

DIP	STATO	CONFIGURAZIONE
1	OFF	Uscita OUT1 N.A.
	ON	Uscita OUT1 N.C.
2	OFF	Rilevazione guasto IN disattivato
	ON	Rilevazione guasto IN attivato
3		Non utilizzato
4	OFF	OUT1 = OUT2
	ON	OUT2 = Segnalazione remota di guasto

Generalità:

Consente di amplificare segnali provenienti da sensori tipo NAMUR o contatti. I tempi di ritardo e di mantenimento della commutazione dell'uscita rispetto al segnale di ingresso sono regolabili sul pannello frontale tramite potenziometri multigiri. Le uscite sono a relè con contatto in scambio N.A.+N.C., galvanicamente isolate dall'alimentazione e dagli ingressi. Se utilizzato per sensori NAMUR è possibile avere la segnalazione di guasto con LED rossi sul pannello frontale per collegamento interrotto o in corto circuito. Nella versione a 24 V è possibile configurare la seconda uscita con la stessa funzione della prima oppure utilizzarla come segnalazione remota di guasto.

I dip-switches per la configurazione sono facilmente accessibili rimuovendo il pannello frontale. Adatto a montaggio su barra DIN.

Caratteristiche tecniche:

- Tensione di alimentazione: vedi codici di ordinazione
- Frequenza di rete: DC o 50 - 60 Hz
- Corrente assorbita massima senza carico (autoconsumo): vedi codici di ordinazione
- Temperatura di esercizio: -25° ÷ +60° C
- Temperatura di immagazzinamento: -40° ÷ +80° C
- Conformità alla norma EN60947-5-6
- Compatibilità elettromagnetica (EMC) secondo EN61000-6-2/4
- Grado di protezione: IP20

PARAMETRI DI INGRESSO

- Punto di commutazione in ON: 1,55 ÷ 1,75 mA
- Isteresi di commutazione: 0,2 mA
- Livelli soglie di guasto: segnalazione circuito aperto con I < 0,05 mA
segnalazione corto circuito con I > 7,45 mA (Ri < 100 ohm)

USCITE

- Funzione di uscita: NA + NC (SPDT)
- Tensione massima commutabile: 250 V
- Corrente massima commutabile: 5 A
- Tempo di azionamento/rilascio tipico: 5/2 msec
- Tempo di rimbalzo tipico contatto NA/NC: 1/5 msec
- Isolamento dall'alimentazione e dagli ingressi: 2500 V
- Campo di regolazione tempi ritardo e mantenimento: 10 msec. ÷ 25,6 sec.

TENSIONE DI ALIMENTAZIONE	N. CANALI	AUTOCONSUMO MAX mA	CODICI DI ORDINAZIONE
24 V c.a. - c.c. ± 20%	1	60	AM-TRL-24/1
85 ÷ 260 V c.a.	1	20	AM-TRL-1122/1